

Jiffy® ICE DRILLS



OPERATING MANUAL/PARTS GUIDE

Thank You for purchasing a Jiffy Ice Drill. When properly maintained and serviced, we are confident your drill will provide you with many years of trustworthy performance. This manual contains operating and safety instructions for the Jiffy Series Power Ice Drill. To receive the greatest possible performance and satisfaction from your Jiffy Power Ice Drill, and to reduce the risk of injury, it is important that you read and understand the assembly, operating, maintenance, and safety instructions before using your Jiffy Power Ice Drill. Contact Feldmann Engineering if you do not understand any of the instructions in this manual.

As with any power tool, safety precautions must be observed with the Jiffy Power Ice Drill to reduce the risk of personal injury. Careless or improper use may cause serious injury and/or damage to your Jiffy Power Ice Drill.



INDEX	PAGE
General Information	1
Warranty.....	1
Important Safety Precautions	2
Pre-Use Procedure	2
Assembly of Drill.....	3
Oil Recommendations.....	3
Fueling.....	3
Check Before Starting Your Drill.....	3
Operating Instructions.....	4
Maintenance and Adjustments.....	4
Service & Repair Information.....	5
Diagram of Main Parts, Parts List.....	6
Emissions Warranty.....	7

Model # _____

Purchased at _____

Date Purchased _____

Serial # _____

Drill Size _____

Register online at
www.jiffyonice.com

MANUFACTURER'S Two Year Limited Warranty
(30 days for Commercial and/or Rental Use)

FOR WARRANTY SERVICE – DO NOT RETURN YOUR DRILL TO THE RETAILER YOU PURCHASED IT FROM. GO TO www.jiffyonice.com TO LOCATE YOUR LOCAL JIFFY SERVICE CENTER. IF YOU LIVE IN CANADA, PLEASE CALL 1-800-861-9559 FOR WARRANTY SERVICE.

Feldmann Engineering & Manufacturing Co., Inc. warrants the Jiffy Power Ice Drill to be made of first quality materials and workmanship and will, at its option, repair or replace any drill part thereof found to be defective in such materials and workmanship if returned to the factory, prepaid within two years from the date of purchase by the original purchaser. Inbound and outbound transportation charges are paid by the purchaser. **To obtain warranty service or replacement instructions, please go to www.jiffyonice.com to find your nearest Jiffy Service center.** Feldmann Engineering assumes no responsibility for damage caused by misuse, careless handling, or where repairs were made or attempted by an unauthorized person. For replacement parts, go online to www.jiffyonice.com or to an Authorized Jiffy Dealer. See Jiffy Dealer listing on the website.

Your Jiffy 4G Drill uses a gasoline-fueled 4-stroke engine:

OIL MUST BE ADDED to engine before ice drill is used for the first time and must be checked and changed regularly after that (see page 3).

Your Jiffy 4G Ice Drill must be transported, stored or placed on the ice with engine spark-plug facing upward or with powerhead in upright (operating) position. Failure to do so may result in oil leakage, excessive exhaust smoke or engine damage.

Manufactured by:
FELDMANN ENGINEERING & MANUFACTURING CO., INC.
520 Forest Avenue Sheboygan Falls WI 53085-2513

E-mail: admin@jiffyonice.com Website: www.jiffyonice.com

Other products: Turf Vent™ Lawn Aeration Eqp. – www.turfvent.com
BADGER™ Earth Augers – www.badgeraugers.com

IMPORTANT SAFETY PRECAUTIONS

Please read this manual carefully. Operate your equipment according to the safety instructions and recommendations found throughout this manual. Anyone who uses this equipment must read and fully understand the instructions and be familiar with its operation.



This symbol points out important safety instructions which if not followed could endanger your personal safety. Read and follow all instructions in this manual before attempting to operate this equipment.

CAUTION

CAUTION INDICATES YOU CAN OR YOUR EQUIPMENT CAN BE HURT IF THE SAFETY INSTRUCTIONS THAT FOLLOW THIS SIGNAL WORD ARE NOT OBEYED.

IMPORTANT

INDICATES HELPFUL INFORMATION FOR PROPER ASSEMBLY, OPERATION, OR MAINTENANCE OF YOUR EQUIPMENT.

WARNING

CALIFORNIA PROPOSITION 65 WARNING
ENGINE EXHAUST FROM THIS PRODUCT CONTAINS CHEMICALS KNOWN TO THE STATE OF CALIFORNIA TO CAUSE CANCER, BIRTH DEFECTS, OR OTHER REPRODUCTIVE HARM.

To receive the greatest possible performance and satisfaction from your Jiffy Power Ice Drill, and to reduce the risk of injury, it is important that you read and understand the assembly, operating, maintenance, and safety instructions before using your Jiffy Power Ice Drill. Contact Feldmann Engineering if you do not understand any of the instructions in this manual.

Your Jiffy Power Ice Drill is designed and manufactured to provide safe and dependable operation, provided it is operated in accordance with the following safety precautions.

Preventing accidents is the responsibility of every power equipment operator. The safety precautions identified in this manual must be fully understood and followed by every operator of this Jiffy Power Ice Drill. Review the safety precautions frequently and never take chances.

Take the time to become familiar with your Jiffy Power Ice Drill and its components, then operate it in a safe manner. Study the appropriate sections of this manual for the description of the controls and function of your Jiffy Power Ice Drill. Teach the safety precautions to all persons who use your Jiffy Power Ice Drill.

 Avoid mishandling and abuse of your Jiffy Power Ice Drill. Handle it with care, as any rough treatment can cause damage to your Jiffy Power Ice Drill or it can cause a malfunction.

 Should the engine stop while drilling, do not attempt to restart it while the drill bit is in the hole.

 Never attempt to adjust or repair your Jiffy Power Ice Drill while the engine is running. Avoid possible injury from moving parts by first stopping the engine.

 Never modify your Jiffy Power Ice Drill in any way. Only Jiffy ice drills and accessories supplied by Feldmann Engineering or expressly approved by Feldmann Engineering for use with your Jiffy Power Ice Drill are authorized for connection and use. The use of non-Jiffy or unauthorized components may cause damage or injury.

 Check the tightness of screws, nuts, and bolts at regular intervals and re-tighten if necessary.

 Do not wear loose clothing while operating your Jiffy Power Ice Drill and keep all clothes and parts of the body (hands, feet, etc.) clear of the rotating ice drill assembly to avoid being drawn into the boring drill.



By wearing cleated or spiked shoes, or ice creepers when using your Jiffy Power Ice Drill, you will find it easier to control the rotational torque as you drill holes in the ice.



Do not allow children to operate your Jiffy Power Ice Drill at any time. Do not allow adults to operate your Jiffy Power Ice Drill without proper operational instructions, including all safety precautions.



Do not lend or rent your Jiffy Power Ice Drill without providing the owner's manual. Be sure that anyone who uses your Jiffy Power Ice Drill understands the information contained in this manual.



Give your complete and undivided attention to the proper operation of your Jiffy Power Ice Drill. To operate it properly, you must be in good physical condition and mental health and not under the influence of any substance (alcohol, drugs, etc.) which might impair vision, dexterity, or judgment.



Using your Jiffy Power Ice Drill may be strenuous. If you have any condition that may be aggravated by strenuous activity, check with your doctor before operating your Jiffy Power Ice Drill.



Do not operate your Jiffy Power Ice Drill when you are tired. Fatigue may result in loss of control.



Do not carry your Jiffy Power Ice Drill or leave it unattended while the engine is running.



Only run your Jiffy 4G Ice Drill in well-ventilated areas.



Jiffy 4G Ice Drill must be transported, stored or placed on the ice with spark plug facing upward or with powerhead in upright (operating) position. Failure to do so may result in oil leakage, excessive exhaust smoke or engine damage. Always allow engine to cool before storing.



When transporting your Jiffy Power Ice Drill in a vehicle, properly secure it to prevent turnover, which may cause oil leakage or engine damage.



Gasoline is flammable and caution must be used when handling or storing it.



Do not fill the fuel tank while your Jiffy Power Ice Drill is running, if the engine is hot, or when your Jiffy Power Ice Drill is in an enclosed area.



Always fill the fuel tank outdoors.



Only use your Jiffy 4G Ice Drill for its intended purpose.

PRE-USE PROCEDURE

Before using your Jiffy Power Ice Drill to drill holes in ice, follow this procedure to prepare for proper and correct use.

- Find, read, and understand the Jiffy operating/parts manual.
- Assemble the components of your Jiffy Power Ice Drill as indicated in the Assembly of Drill section of this manual.
- Re-read and follow the Starting Instructions section of this manual.
- If the engine does not run satisfactorily, or if you feel it needs an adjustment of some kind, go to www.jiffyonice.com to locate your local Jiffy Service Center. Do not attempt to adjust the engine operation yourself. Only an authorized service person may make adjustments to your Jiffy® engine without invalidating the unit warranty.
- DO NOT RETURN your Jiffy Power Ice Drill TO THE RETAILER THAT SOLD IT TO YOU. THEY MAY NOT BE AUTHORIZED TO PROVIDE REPAIRS OR WARRANTY REPLACEMENT.

ASSEMBLY AND DISASSEMBLY OF DRILL AND POWERHEAD

Jiffy E-Z Connect™ Collar

Connect drill assembly to powerhead by sliding E-Z Connect™ Collar down and pulling clevis pin out. Then slide drill assembly onto output shaft. Reinsert clevis pin through drill assembly and output shaft, then slide E-Z Connect™ Collar up and twist collar slightly to lock pin in place.

Note: Do not remove clevis pin from collar tether.

ENGINE OIL RECOMMENDATION

1. Your Jiffy 4G Ice Drill is powered by a 4-stroke engine. You must add **six ounces of Jiffy 4-Cycle 0W40 Synthetic Oil (Part No. 4288)** before starting the engine.
2. Change engine oil at the end of each ice fishing season.
3. Before adding oil to the engine, attach drill assembly and stand it upright in the operating position, as shown below.



4. Locate the oil fill plug, as pictured below.

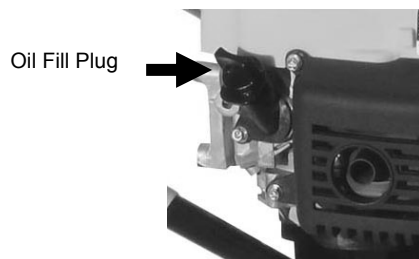

5. Remove the oil fill plug and gauge and set aside. Slowly pour 6 ounces of oil into the oil fill tube.
6. Replace oil fill plug and gauge. Remove to check for proper oil level. **Note:** Oil should be checked with the oil plug screwed all the way in. Oil level should fall within the cross marks on the end of the oil fill gauge, as shown below.

Oil should fall within the cross marks on the end of the gauge.



7. Replace oil fill plug and gauge, turn clockwise until tight.
8. When changing oil, remove oil-fill plug from engine and turn unit over so oil can be poured into a proper oil disposal container. After engine oil has been completely drained, repeat steps 3 – 6 above.

FUELING

Gasoline vapor pressure may build up inside of the fuel tank of the engine depending on weather conditions, the venting system of the tank, and the fuel used. To reduce the risk of injury from escaping gas fumes and vapor, remove the fuel cap on your drill slowly to release pressure build-up.

- ⚠ **NEVER FILL FUEL TANK INDOORS, WHILE ENGINE IS RUNNING, OR WHILE ENGINE IS HOT.**
- ⚠ **NEVER FILL FUEL TANK COMPLETELY. FILL TANK TO ½ INCH BELOW BOTTOM OF FILLER NECK TO PROVIDE SPACE FOR FUEL EXPANSION. WIPE ANY FUEL SPILLAGE FROM ENGINE AND EQUIPMENT BEFORE STARTING ENGINE.**

CLEAN, FRESH, **WINTER BLEND**, UNLEADED REGULAR FUEL WITH NO ETHANOL IS RECOMMENDED. IF YOU USE FUEL WITH ETHANOL, YOU SHOULD NEVER USE FUEL WITH MORE THAN 10% ETHANOL BLEND.

FUEL MUST BE FRESH AND CLEAN. NEVER USE FUEL LEFT OVER FROM LAST SEASON OR STORED FOR LONG PERIODS. DO NOT USE FUEL CONTAINING METHANOL (WOOD ALCOHOL). **DO NOT USE SUMMER BLEND FUEL.**

NOTE: THE USE OF ALTERNATIVE FUELS SUCH AS E85, E20 OR E15 ARE NOT TO BE USED IN JIFFY ICE DRILLS. ALTERNATIVE FUELS WITH HIGH ETHANOL CONTENT CAN CAUSE HARD STARTING, POOR PERFORMANCE, AND INTERNAL ENGINE DAMAGE. NEVER STORE GASOLINE INDOORS OR IN ENCLOSED, POORLY VENTILATED ENCLOSURES, WHERE FUEL FUMES MAY REACH AN OPEN FLAME, SPARK OR PILOT LIGHT AS ON A FURNACE, WATER HEATER, CLOTHES DRYER, ETC.

DAMAGE AND/OR PERFORMANCE PROBLEMS THAT WILL OCCUR FROM USE OF FUELS, OTHER THAN THOSE LISTED IN THE MANUAL WILL NOT BE CONSIDERED WARRANTY.

CHECK THE FOLLOWING BEFORE STARTING YOUR DRILL

1. Be sure spark plug wire is ATTACHED to spark plug.
2. Be sure ignition switch is in the RUN (ON) Position.
3. Inspect the machine for proper condition and operation, paying special attention to the throttle control assembly, RUN/STOP (ON/OFF) switch, and drilling assembly.

- ⚠ **TO REDUCE THE RISK OF INJURY FROM THE TURNING DRILL ASSEMBLY OR FROM REACTIVE FORCES, THE THROTTLE ASSEMBLY AND RELATED MECHANISM MUST MOVE FREELY AND RETURN IMMEDIATELY TO THE IDLE POSITION WHEN RELEASED.**
- ⚠ **NEVER OPERATE YOUR DRILL IF IT HAS BEEN DAMAGED, IMPROPERLY ADJUSTED OR NOT COMPLETELY AND SECURELY ASSEMBLED.**
- ⚠ **NEVER RUN ENGINE IN POORLY VENTILATED AREAS. ENGINE EXHAUST CONTAINS CARBON MONOXIDE, AN ODORLESS AND DEADLY GAS.**
- ⚠ **TO REDUCE THE RISK OF INJURY FROM REACTIVE FORCES, THE OPERATOR MUST HAVE A FIRM GRIP ON THE MACHINE AND A GOOD FOOTHOLD BEFORE STARTING THE DRILL AND OPENING THE THROTTLE.**
- ⚠ **KEEP HANDS, FEET, HAIR AND LOOSE CLOTHING AWAY FROM ANY MOVING PARTS ON ENGINE AND EQUIPMENT.**
- ⚠ **WARNING – TEMPERATURE OF MUFFLER AND NEARBY AREAS MAY EXCEED 150° F (65° C) AVOID THESE AREAS TO AVOID BURNS OR OTHER INJURY.**

OPERATING INSTRUCTIONS

COLD STARTING PROCEDURE: Starting engine for the first time or after engine has cooled off or after running out of fuel.

1. ON-OFF switch is automatically in the run position to start engine.
2. Press primer bulb until gas (return) line is free of bubbles, NOTE – you cannot over prime.
3. Move choke lever to **FULL CHOKE** or **(H)** position. (operator's left)
4. Depress throttle control with left hand and grasp the starter handle in right hand.
5. Slowly pull starter handle until you feel resistance from engine, **then pull to start with short quick strokes until unit starts or you get a false start or pop.**
6. After a false start or pop, move choke lever to **HALF CHOKE** and pull to start with short, quick strokes.
7. If engine fails to start after 2-3 pulls, repeat steps until unit starts.
8. Once unit starts, let engine warm and then move choke to off position (operator's right).
9. To stop engine, push rocker switch to OFF or (O) position.

Please view starting video on Jiffy website
www.jiffyonice.com

USING YOUR JIFFY 4G ICE DRILL

NOTE: To minimize water splash, back-off throttle when the drill breaks thru ice, then raise drill slowly.

NOTE: The clutch slips when the drill is overloaded, when this happens, raise complete unit slightly to ease load.

NOTE: Remove blade protector from drill assembly prior to drilling. Reinstall when drilling is complete.

NOTE: If drilling additional holes, turn the engine off and carry unit in upright position by handles only, to next location and proceed with normal starting and operating instructions.

1. When all holes have been drilled, and engine is stopped, lay unit down, resting on wing handle with engine spark-plug facing upward. Disconnect drill assembly from powerhead by sliding E-Z Connect™ Collar down and pulling clevis pin from drill assembly. Do not remove pin from collar tether. Slip drill assembly off of engine output shaft, then re-insert clevis into drill assembly and slide E-Z Connect™ Collar up to cover clevis pin.
2. Reattach blade protector to drill assembly to prevent damage to the blade teeth and point.

TRANSPORTING AND STORAGE

1. Disconnect spark plug wire from spark plug and keep it away from spark plug.
2. Make sure all fuel is drained from fuel tank, and fuel cap is screwed on tight.
3. Never store powerhead with fuel in tank indoors or in enclosed, poorly ventilated enclosures where fuel fumes may reach an open flame, spark or pilot light as on a furnace, water heater, clothes dryer, etc.
4. **Always transport and store powerhead with powerhead in an upright (operating) position or engine spark-plug facing upward. Make sure powerhead and drill assembly are properly anchored to prevent damage.**

IMPORTANT NOTE: TRANSPORTING YOUR JIFFY ICE DRILL

When transporting your Jiffy Ice Drill on an ATV or snowmobile, it is extremely important to follow these instructions and use caution to avoid damage to the power head (engine and transmission) or related equipment:

There are many after-market ice drill carrier mounting systems to choose from. Make sure the carrier system you purchase or use has the proper support for the power head. Many systems are designed to only support and mount to the lower drill assembly. This leaves the power head unsupported. This situation will result in major damage to the engine and transmission. Take the necessary steps insure proper support of the power head as noted above. If the power head is not properly supported during transportation, this will void the limited warranty and all repairs or replacement costs will be the responsibility of the owner. Purchase the correct carrier mounting system and exercise extreme caution when transporting the auger.

NOTE: To further protect your power head when transporting, make sure the power head is covered to minimize any snow or ice build-up or accumulation on any of the functional engine parts, such as the carburetor, throttle, or throttle cable assemblies. Jiffy has an accessory power head cover (Jiffy #4022) to protect the power head from these types of conditions and can be purchased at most retail locations.

MAINTENANCE AND ADJUSTMENTS

Check SPARK PLUG, periodically.

1. Before removing plug, wipe dirt and debris from spark plug base.
2. Remove and inspect spark plug for carbon build up.
3. Replace spark plug if electrodes are pitted, burned, or porcelain is cracked. For replacement use: Jiffy® Spark plug #4290 Autolite® 4194 spark-plug or equivalent. Failure to use proper spark-plug may result in engine damage.
4. Check spark-plug gap with wire feeler gauge and set gap at 0.018".
5. Install spark plug in engine and tighten securely and reattach ignition wire to spark plug.



Significant care should be taken regarding operational components on your Jiffy® Ice Drill due to the extreme cold environment and other elements that your Jiffy® Ice Drill is subjected to during use and storage. Melting snow, water and slush are all things that can cause freeze-up of these components, which could make them inoperable. Many of these items are the result of transporting your Jiffy® Ice Drill on a sled or other device pulled behind an ATV or snowmobile, where water, slush, and snow can be thrown up, collect and freeze on these components. During off season storage, your Jiffy® Ice Drill is also subject to dirt and debris which could cause operational concerns. Some type of power head cover should be used when subjected to these types of conditions. Jiffy® recommends the Jiffy® Powerhead Cover part #4022, to help protect these conditions.

THROTTLE LEVER AND CONTROL CABLE – This assembly and the carburetor throttle shaft should be checked before each use for proper movement and function. These components should also be lubricated periodically by spraying silicone spray down both ends of the throttle cable sheath, as well as on the throttle shaft on the carburetor. See below for lubricating points. This lubricating procedure should also be performed at the end of the season before storage. Also check throttle cable for any bends or kinks, which can also cause improper operation of the throttle assembly.

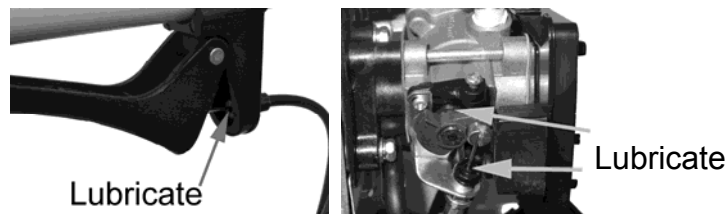

EZ CONNECT COLLAR™ - This item is used to connect your Jiffy® power head to the drill assembly and should be checked before each use for proper installation and connection. Improper installation or positioning of the EZ Connect Collar™ could cause the loss of your drill assembly down the hole if the connection is not properly installed

AIR FILTER – The engine has an air cleaner which helps prevent premature engine wear and failure. Never run an engine without a complete, clean air filter properly installed. Clean or replace air filter as needed.

REPLACEMENT TEETH – Improper or difficult cutting may be due to dull or damaged drill teeth or drill point. Maintain sharp blade teeth and point. Preserve the original factory cutting angles when sharpening your drill. File blade teeth and use a disk sander to sharpen the point. Only genuine Jiffy® blade teeth are to be used.

END OF SEASON CARE

1. Lubricate throttle cable and carburetor throttle shaft
2. Check the entire ice drill for any loose hardware. Tighten hardware, if necessary.
3. Engine oil should be changed once a year. It is recommended to do this at the end of the season.
4. Store power head with the power head in the upright (operating) position or laid down with the spark plug up.
5. Check spark plug. Replace if necessary and gap at 0.018”.
6. It is recommended to drain all fuel out of the fuel tank. Then start the engine and run it until it stops.

SERVICE & REPAIR INFORMATION

BLADE TEETH REPLACEMENT INSTRUCTIONS – When replacing blade teeth, the beveled edge of teeth and the head of the caps crews should face the ice. The stamped part number on the teeth should face away from the ice, as shown in the diagram. Use two 7/16” wrenches to remove the cap screws. When attaching blades, finger tighten all fasteners, then fully tighten with wrenches.

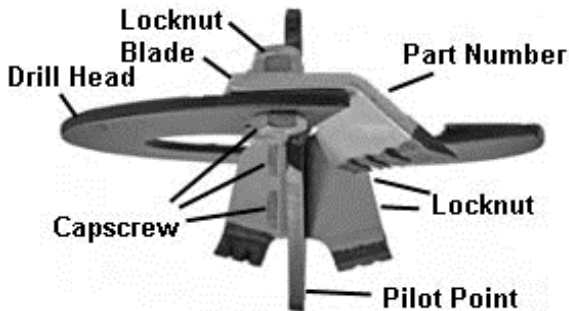

CAUTION – THE BLADE TEETH ARE SHARP AND SHOULD BE HANDLED CAREFULLY TO AVOID FLESH CUTS OR INJURY.



Instructions:

1. **Please send the following information:**
Name,
Address,
City, State/Province, Zip/Postal Code,
Country,
Telephone Number,
Email Address,
Date of Purchase
Jiffy® Serial Number

2. **Send sales receipt, UPC label (No Photocopies), three Stealth STX™ Blades or the Ripper™ blade and \$17.95 in US dollars for return Shipping and Handling to:**
Feldmann Engineering & Mfg. Co. Inc.
520 Forest Avenue
Sheboygan Falls, WI 53085 USA

Jiffy® Blade Warranty –

- One Time Sharpening or Replacement
- Expires Two Years after Date of Purchase

Please Allow 3 Weeks for Delivery!

⚠ ENGINE SPEED – NEVER TAMPER WITH ENGINE SPEED CONTROL SYSTEM, OVERSPEEDING THE ENGINE CAN BE DANGEROUS AND MAY CAUSE PERSONAL INJURY OR DAMAGE TO UNIT. TAMPERING WITH ENGINE SPEED CONTROL SYSTEM WILL VOID ENGINE WARRANTY.

For **engine** adjustments, repairs or warranty service not covered in this manual, visit our web site at www.jiffyonice.com, visit one of our authorized Jiffy service, or for Canadian customers, please call 1-800-861-9559. When requesting warranty service, Jiffy® ice drill proof of purchase (sales receipt) establishes the date of sale and the start of the warranty period.

4G ICE DRILL PARTS LIST

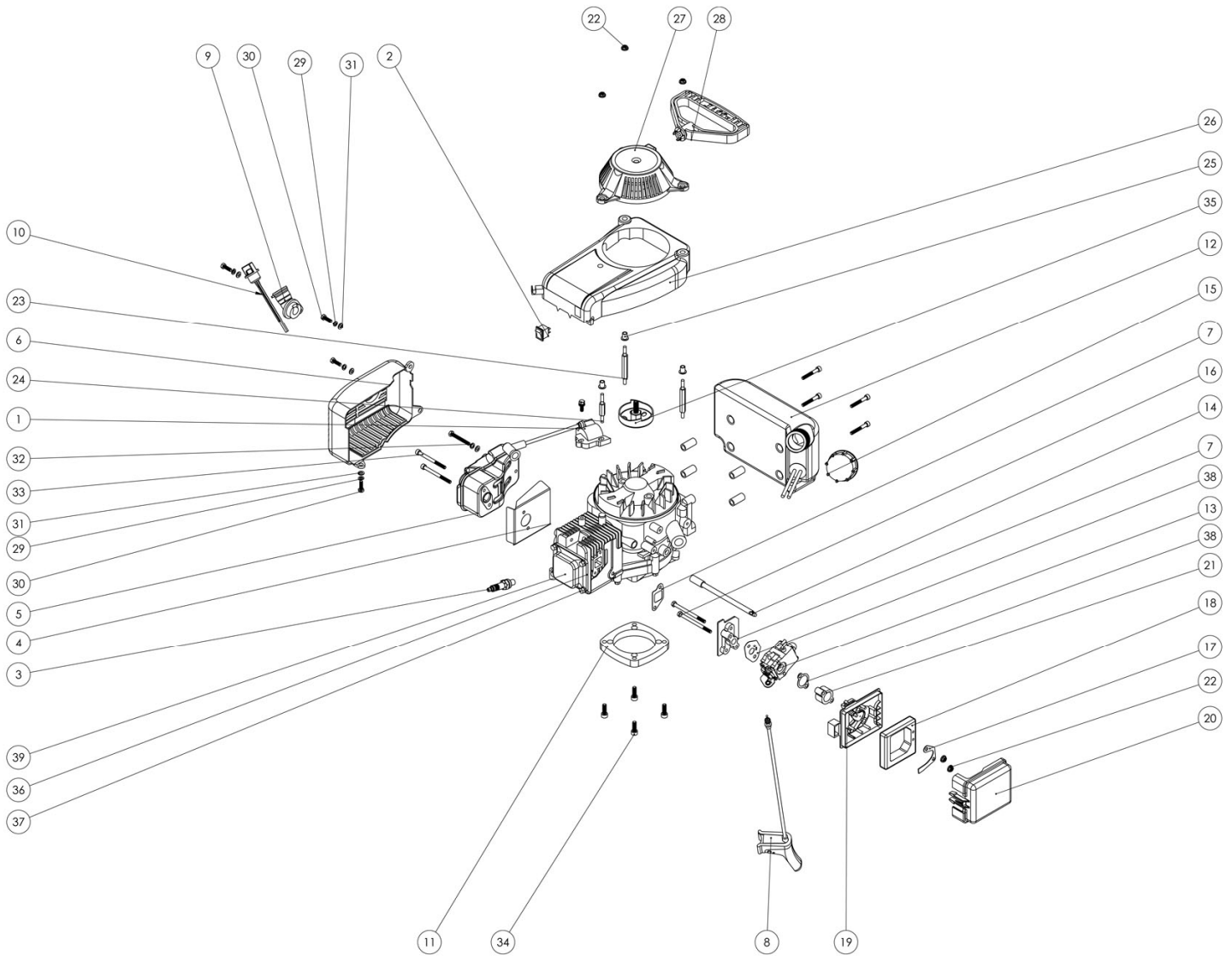

REF. #	PART #	DESCRIPTION	#USED	REF. #	PART #	DESCRIPTION	#USED
1	4327	Ignition Coil	1	26	4322	Yellow Engine Shroud	1
2	4323	On-Off Switch	1	27	4304	Recoil Assembly	1
3	4290	Spark Plug	1	28	4180	Mitten Grip Recoil Handle	1
4	4308	Muffler Gasket	1	29	4474	Engine Hardware Kit (M5 Lock Washer)	6
5	4306	Muffler	1	30	4474	Engine Hardware Kit (M5 x 16 Capscrew)	5
6	4307	Muffler Cover	1	31	4474	Engine Hardware Kit (M5 Flat Washer)	6
7	4369	Carburetor Adaptor Kit	1	32	4474	Engine Hardware Kit (M5 x 40 Capscrew)	1
8	4048	Throttle Control Assembly (lever and cable)	1	33	4474	Engine Hardware Kit (M5 60 Hex Capscrew)	2
9	4349	Oil Fill Tube	1	34	4474	Engine Hardware Kit (M6 x 18 Sockethead Capscrew)	4
10	4345	Oil-Fill Dipstick with O-Ring	1	35	4305	Recoil Starter Cup	1
11	3973	Engine Adaptor	1	36	4524	Valve Cover Gasket	1
12	4373	Fuel Tank with Fuel Lines	1	37	4474	Engine Hardware Kit	1
13	4381	Carburetor	1	38	1002	Carburetor and Air Cleaner Gasket Kit	1
14	4511	Breather Tube	1	39	4542	Valve Cover	1
15	4468	Fuel Tank Cap	1				
16	4474	Engine Hardware Kit (M5 x 75 Capscrew)	1				
17	4535	Air Cleaner Retention Clip	1				
18	4338	Foam Air Filter Element	1				
19	4378	Inside Air Cleaner Cover with Choke Lever	1				
20	4337	Outside Air Cleaner Cover	1				
21	4379	Air Cleaner Spacer	1				
22	4474	Engine Hardware Kit (M5 Flange Nut)	5				
23	4539	Engine Cover Mounting Hardware Kit	1				
24	4539	Engine Cover Mounting Hardware Kit	1				
25	4539	Engine Cover Mounting Hardware Kit	1				

STX PRO™ DRILL ASSEMBLY PARTS LIST

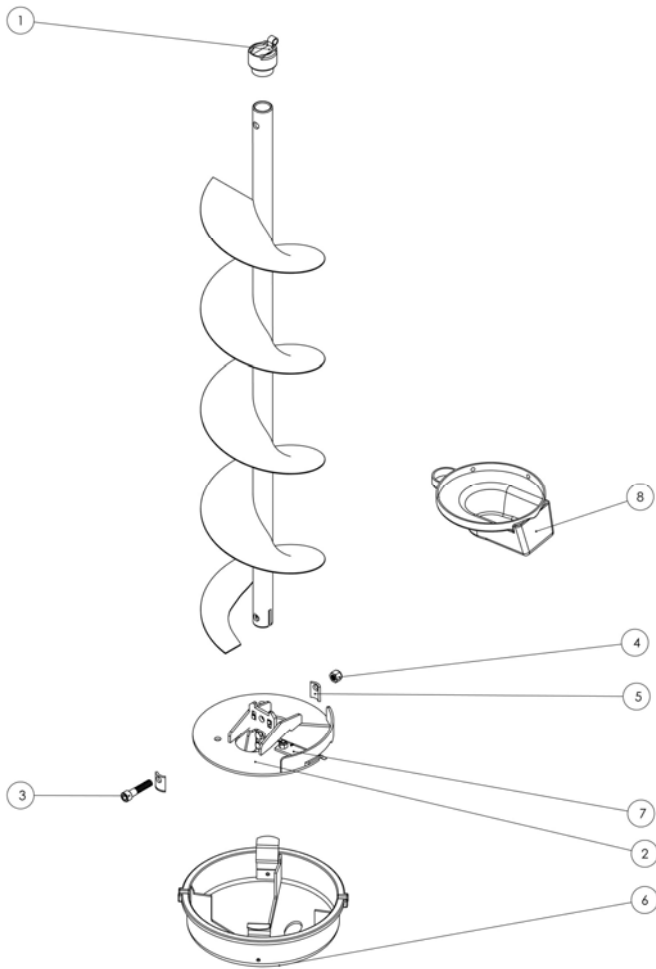

REF. #	PART #	DESCRIPTION	#USED
1	3996	EZ Connect™ Collar with Pin	1
2	3751	6" STX PRO™ Head Kit	1
"	3752	8" STX PRO™ Head Kit	1
"	3753	9" STX PRO™ Head Kit	1
"	3754	10" STX PRO™ Head Kit	1
3	2259	Hex Capscrew 3/8"-16 x 1 3/4"	1
4	1938	Locknut, 3/8-16 x 1 3/4"	1
5	3503	D-Icer Head Support Clip	2
6	2120	8" Easy Snap™ Blade Protector	1
"	2121	9" Easy Snap™ Blade Protector	1
"	2205	10" Easy Snap™ Blade Protector	1
7	3586-STX	6" STX Blade Kit	1
"	3588-STX	8" STX Blade Kit	1
"	3589-STX	9" STX Blade Kit	1
"	3590-STX	10" STX Blade Kit	1
8	3301	6" Blade Protector	1

COMPLETE REPLACEMENT DRILL ASSEMBLY

3730-STX	6" STX PRO Drill
3731-PRO	8" STX PRO Drill
3732-PRO	9" STX PRO Drill
3733-PRO	10" STX PRO Drill

TRANSMISSION PARTS LIST

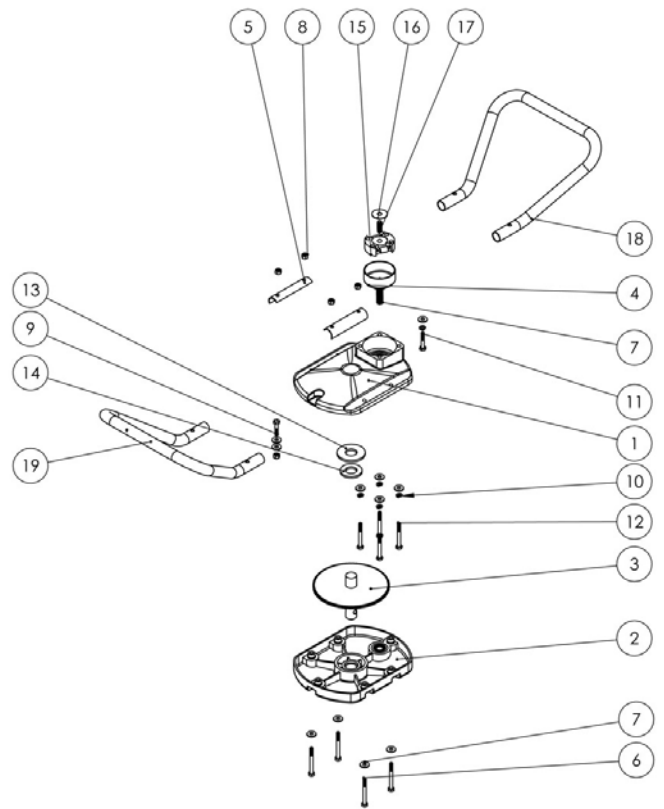

REF. #	PART #	DESCRIPTION	#USED
1	3720	Upper Gear Case Assembly	1
2	3721	Lower Gear Case Assembly	1
3	3707	Main Gear & Shaft Assembly	1
4	3681	Clutch Drum & Pinion Assembly	1
5	3722	Handle Plate	2
6	3351	Hex Capscrew, 1/4-20 x 2 1/2 Hex Capscrew	4
7	1689	Flat Washer, 1/4" Flat Washer	11
8	2336	Locknut, 1/4-20	7
9	3228	Hex Capscrew, 1/4-20 x 1 1/4	1
10	1119	Lock Washer, 1/4"	5
11	1683	Hex Capscrew, 1/4-20 x 1 1/2	1
12	1996	Hex Capscrew, 1/4-20 x 2 1/4	4
13	3634	Teflon® Washer, 7/8"	1
14	1670	Flat Washer, 7/8"	1
15	2383	Clutch Driver	1
16	2768	Clutch Washer	1
17	4049	Set Screw, 3/4-24 x 1	1
18	4424	Cushion Wing Handle	1
19	4481	Cushion Wing Handle (throttle side)	1

. CALIFORNIA AND FEDERAL EMISSION CONTROL WARRANTY STATEMENT YOUR WARRANTY RIGHTS AND OBLIGATIONS

The California Air Resources Board (CARB) and the United States Environmental Protection Agency (EPA), together with Feldmann Eng. & Mfg. Co., Inc. are pleased to explain the Emission Control System Warranty on your new small off-road engine. New small off-road engines must be designed, built and equipped to meet stringent anti-smog standards for the state of California and the federal government. Feldmann Eng. & Mfg. Co., Inc. will warrant the emission control system on your engine for the periods of time listed below provided there has been no abuse, neglect, unapproved modification or improper maintenance of your engine.

Your emission control system may include parts such as the carburetor, ignition, intake and exhaust systems. Feldmann Eng. & Mfg. Co., Inc. will repair your engine at no cost to you for diagnosis, replacement parts and labor, should a warrantable condition occur.

MANUFACTURER'S EMISSION CONTROL SYSTEM WARRANTY COVERAGE:

Emission control systems on 1997 and later model year engines are warranted for two years as hereinafter noted. If, during such warranty period, any emission-related component or system on your engine is found to be defective in materials or workmanship, repairs or replacement will be performed by a Feldmann Eng. & Mfg. Co., Inc. Authorized Warranty Service Facility.

PURCHASER'S/OWNER'S WARRANTY RESPONSIBILITIES:

As the small off-road engine purchaser/owner, you are responsible for the completion of all required maintenance as listed in your factory supplied Owner's Manual. For warranty purposes, Feldmann Eng. & Mfg. Co., Inc. recommends that you retain all receipts covering maintenance on your engine. However, Feldmann Eng. & Mfg. Co., Inc. cannot deny warranty solely because of the lack of receipts or for your failure to ensure the completion of all scheduled maintenance.

As the small off-road engine purchaser/owner, you should, however, be aware that Feldmann Eng. & Mfg. Co., Inc. may deny any and/or all warranty coverage or responsibility if your engine, or a part/component thereof, has failed due to abuse, neglect, improper maintenance or unapproved modifications, or the use of counterfeit and/or "grey market" parts not made, supplied or approved by Feldmann Eng. & Mfg. Co., Inc.

You are responsible for presenting your engine to a Feldmann Eng. & Mfg. Co., Inc. Authorized Warranty Service Facility as soon as a problem occurs. The warranty repairs should be completed in a reasonable amount of time, not to exceed 30 days.

Warranty service can be arranged by contacting either your selling dealer or a Feldmann Eng. & Mfg. Co., Inc. Authorized Warranty Service Facility. To locate the Feldmann Eng. & Mfg. Co., Inc. Authorized Warranty Service Facility nearest you, visit www.jiffyonice.com.

IMPORTANT NOTE: This warranty statement explains your rights and obligations under the Emission Control System Warranty (ECS Warranty), which is provided to you by Feldmann Eng. & Mfg. Co., Inc. pursuant to California and federal law. See also the "Limited Warranties for Feldmann Eng. & Mfg. Co., Inc." which is enclosed herewith on a separate sheet, also provided to you by Feldmann Eng. & Mfg. Co., Inc. The ECS Warranty applies only to the emission control system of your new engine. If there is any conflict in terms between the ECS Warranty and the Feldmann Eng. & Mfg. Co., Inc. Warranty, the ECS Warranty shall apply except in circumstances where the Feldmann Eng. & Mfg. Co., Inc. Warranty may provide a longer warranty period. Both the ECS Warranty and the Feldmann Eng. & Mfg. Co., Inc. Warranty describe important rights and obligations with respect to your new engine.

Warranty service can be performed only by a Feldmann Eng. & Mfg. Co., Inc. Authorized Warranty Service Facility. When requesting warranty service, evidence must be presented showing the date of the sale to the original purchaser/owner. The purchaser/owner shall be responsible for any expenses or other charges incurred for service calls and/or transportation of the product to/from the inspection or repair facilities. The purchaser/owner shall also be responsible for any and/or all damages or losses incurred while the engine is being transported/shipped for inspection or warranty repairs.

IF YOU HAVE ANY QUESTIONS REGARDING YOUR WARRANTY RIGHTS AND RESPONSIBILITIES, YOU SHOULD CONTACT Feldmann Eng. & Mfg. Co., Inc. admin@jiffyonice.com or visit www.jiffyonice.com.

II. EMISSION CONTROL SYSTEM WARRANTY

Emission Control System Warranty (ECS Warranty) for 1997 and later model engines:

(a) Applicability: This warranty shall apply to 1997 and later model year engines. The ECS Warranty Period shall begin on the date the new engine or equipment is purchased by/delivered to its original, end-

use purchaser/owner and shall continue for 24 consecutive months thereafter.

(b) General Emissions Warranty Coverage: Feldmann Eng. & Mfg. Co., Inc. warrants to the original, end-use purchaser/owner of the new engine or equipment and to each subsequent purchaser/owner that each of its engines is...

(1) Designed, built and equipped so as to conform with all applicable regulations adopted by the EPA and CARB pursuant to their respective authority, and

(2) Free from defects in materials and workmanship which, at any time during the ECS Warranty Period, may cause a warranted emissions-related part to fail to be identical in all material respects to the part as described in the engine manufacturer's application for certification.

The ECS Warranty only pertains to emissions-related parts on your engine, as follows:

(1) Any warranted, emissions-related parts that are not scheduled for replacement as required maintenance in the Owner's Manual shall be warranted for the ECS Warranty Period. If any such part fails during the ECS Warranty Period, it shall be repaired or replaced by Feldmann Eng. & Mfg. Co., Inc. according to Subsection (4) below. Any such part repaired or replaced under the ECS Warranty shall be warranted for the remainder of the ECS Warranty Period.

(2) Any warranted emissions-related part that is scheduled only for regular inspection as specified in the Owner's Manual shall be warranted for the ECS Warranty Period. A statement in such written instructions to the effect of "repair or replace as necessary" shall not reduce the ECS Warranty Period. Any such part repaired or replaced under the ECS Warranty shall be warranted for the remainder of the ECS Warranty Period.

(3) Any warranted emissions-related part that is scheduled for replacement as required maintenance in the Owner's Manual shall be warranted for the period of time prior to the first scheduled replacement point for that part. If the part fails prior to the first scheduled replacement, the part shall be repaired or replaced by Feldmann Eng. & Mfg. Co., Inc. according to Subsection (4) below. Any such emissions-related part repaired or replaced under the ECS Warranty shall be warranted for the remainder of the ECS Warranty Period prior to the first scheduled replacement point for such emissions-related part.

(4) Repair or replacement of any warranted, emissions-related part under this ECS Warranty shall be performed at no charge to the owner at a Feldmann Eng. & Mfg. Co., Inc. Authorized Warranty Service Facility.

(5) When the engine is inspected by a Feldmann Eng. & Mfg. Co., Inc. Authorized Warranty Service Facility, the owner shall not be held responsible for diagnostic costs if the repair is deemed warrantable.

(6) Feldmann Eng. & Mfg. Co., Inc. shall be liable for damages to other original engine components or approved modifications proximately caused by a failure under warranty of any emission-related part covered by the ECS Warranty.

(7) Throughout the ECS Warranty Period, Feldmann Eng. & Mfg. Co., Inc. shall maintain a supply of warranted emission-related parts sufficient to meet the expected demand for such emission-related parts.

(8) Any Feldmann Eng. & Mfg. Co., Inc. authorized and approved emission-related replacement part may be used in the performance of any ECS Warranty maintenance or repairs and will be provided without charge to the purchaser/owner. Such use shall not reduce Feldmann Eng. & Mfg. Co., Inc.'s ECS Warranty obligations.

(9) Unapproved, add-on, modified, counterfeit and/or "grey market" parts may not be used to modify or repair a Feldmann Eng. & Mfg. Co., Inc. engine. Such use voids this ECS Warranty and shall be sufficient grounds for disallowing an ECS Warranty claim. Feldmann Eng. & Mfg. Co., Inc. shall not be held liable hereunder for failures of any warranted parts of a Feldmann Eng. & Mfg. Co., Inc. engine caused by the use of such an unapproved, add-on, modified, counterfeit and/or "grey market" part.

EMISSION RELATED PARTS INCLUDE THE FOLLOWING:

- 1) Fuel Metering System including:
 - a) Carburetor assembly and its internal components
 - b) Fuel filter (if so equipped)
 - c) Carburetor gaskets
 - d) Fuel pump (if so equipped)
- 2) Air Induction System including:
 - a) Intake pipe/manifold
 - b) Air cleaner
- 3) Ignition System including:
 - a) Spark plug
 - b) Ignition module/coil
- 4) Catalytic Muffler Assembly (if so equipped) including:
 - a) Muffler gasket
 - b) Exhaust manifold
- 5) Miscellaneous including hoses, belts, and connectors.

Jiffy®

ICE DRILLS



MODE D'EMPLOI / GUIDE DES PIÈCES

Nous vous remercions d'avoir acheté une tarière à glace Jiffy. En cas d'entretien et de service appropriés, nous sommes sûrs qu'elle vous procurera un rendement fiable pendant de nombreuses années. Ce manuel présente le mode d'emploi en toute sécurité de la tarière à glace mécanique Jiffy. Afin d'en obtenir le meilleur rendement possible en toute satisfaction, et pour réduire les risques de blessures, il est important, avant d'employer la tarière, de lire et de comprendre toutes les instructions d'assemblage, d'utilisation et d'entretien, ainsi que les conseils de sécurité indiqués. Si vous ne comprenez pas une quelconque instruction de ce manuel, veuillez contacter Feldmann Engineering.

Comme pour tout outil mécanique, il faut respecter les précautions de sécurité en utilisant la tarière à glace mécanique Jiffy, afin d'éviter les blessures corporelles. Toute utilisation impropre ou sans attention peut entraîner des blessures graves, ainsi que des dégâts à la tarière à glace Jiffy.



<u>INDEX</u>	<u>PAGE</u>
Généralités	1
Garantie	1
Importantes précautions de sécurité	2
Avant la première utilisation	2
Assemblage de la tarière	3
Recommandations - Huile et carburant	3
Remplissage	3
Vérifications avant démarrage	3
Mode de démarrage	3
Mode d'utilisation/d'arrêt	4
Entretien et réglages	4
Service après-vente et réparations	4
Schéma et nomenclature des pièces	6
Émissions de garantie.....	7

N° de modèle	_____
Lieu de l'achat	_____
Date de l'achat	_____
N° de série	_____
Diamètre de tarière	_____
Enregistrer la tarière à www.jiffyonice.com	

Garantie limitée de deux ans du FABRICANT

(30 jours en cas d'usage commercial ou de location)

RÉPARATION SOUS GARANTIE – NE RAPPORTEZ PAS LA TARIÈRE AU DÉTAILLANT QUI VOUS L'A VENDUE.. ALLEZ EN LIGNE SUR www.jiffyonice.com POUR TROUVER VOTRE CENTRE DE SERVICE JIFFY. SI VOUS HABITEZ AU CANADA, APPELEZ LE 1-800-861-9559 POUR OBTENIR UNE RÉPARATION SOUS GARANTIE.

Feldmann Engineering & Manufacturing Co., Inc. garantit que la tarière à glace mécanique Jiffy a été fabriquée avec des matériaux de première qualité et, à son gré, réparera ou remplacera toute tarière sur laquelle est découvert un défaut de matériaux ou de fabrication, sous réserve qu'elle soit renvoyée en port payé à l'usine, dans l'année qui suit son achat par le premier acheteur. Pour obtenir une réparation sous garantie ou des pièces de rechange, allez sur www.jiffyonice.com pour trouver le centre de service à la clientèle Jiffy le plus proche. Les frais de port dans les deux sens sont à la charge de l'acheteur. Feldmann Engineering n'assume aucune responsabilité en cas de défaut dû à un manque d'attention lors de l'emploi ou de la manutention de la tarière, ni en cas de réparation effectuée ou essayée par une personne non autorisée. Pour les pièces de rechange, rendez-vous en ligne pour www.jiffyonice.com ou à un revendeur autorisé Jiffy. Voir Jiffy liste des concessionnaires sur le site.

La tarière 4G Jiffy possède un moteur à essence 4 temps.

Avant d'utiliser la tarière pour la première fois, DE L'HUILE DOIT ÊTRE AJOUTÉE au moteur, et il faut ensuite la vérifier et la changer de façon périodique (voir page 3).

La tarière 4G Jiffy doit être transportée, rangée ou placée sur la glace avec moteur à allumage par bougie vers le haut ou avec powerhead en position verticale (en fonctionnement). Sinon, ceci pourrait entraîner une fuite d'huile, la formation de fumées d'échappement ou des dégâts au moteur.

Fabriqué par :

FELDMANN ENGINEERING & MANUFACTURING CO., INC.
520 Forest Avenue Sheboygan Falls WI 53085-2513 (É.-U.)

Courriel: admin@jiffyonice.com

Site Internet: www.jiffyonice.com

Autres produits: Matériel d'aération des pelouses TurfVent^{MD} – www.turfvent.com et tarières de sol BADGER^{MD} – www.badgeraugers.com

Doc. 4360 (07/16)

IMPORTANTES PRÉCAUTIONS DE SÉCURITÉ

Veillez lire ce manuel avec attention. Utilisez ce matériel en suivant les consignes de sécurité et recommandations indiquées dans ce document. Toute personne qui se sert de ce matériel doit avoir lu et compris les instructions et s'être familiarisé avec son utilisation.



Ce symbole signale des consignes de sécurité importantes qui, si elles n'étaient pas respectées, pourraient mettre en danger votre sécurité personnelle. Lisez et respectez toutes les directives de ce manuel avant d'essayer d'utiliser ce matériel.



ATTENTION

CE MOT AVERTIT QUE SI LA CONSIGNE DE SÉCURITÉ QUI SUIT N'EST PAS RESPECTÉE, CECI PEUT ENTRAÎNER DES DÉGÂTS MATÉRIELS OU DES BLESSURES CORPORELLES.

IMPORTANT

APRÈS CE MOT SONT INDICUÉS DES RENSEIGNEMENTS UTILES SUR L'ASSEMBLAGE, L'UTILISATION OU L'ENTRETIEN DU MATÉRIEL.



MISE EN GARDE

MISE EN GARDE - PROPOSITION 65 DE LA CALIFORNIE
L'ÉCHAPPEMENT DE CE MOTEUR CONTIENT DES PRODUITS CHIMIQUES CONSIDÉRÉS PAR L'ÉTAT DE CALIFORNIE COMME POUVANT CAUSER UN CANCER, DES ANOMALIES CONGÉNITALES OU DES TROUBLES POUR LA REPRODUCTION.

Afin d'en obtenir le meilleur rendement possible en toute satisfaction, et pour réduire les risques de blessures, il est important, avant d'employer la tarière à glace Jiffy, de lire et de comprendre toutes les instructions d'assemblage, d'utilisation et d'entretien et les conseils de sécurité indiqués. Si vous ne comprenez pas une quelconque instruction de ce manuel, veuillez contacter Feldmann Engineering.

La tarière Jiffy est conçue et fabriquée en vue d'un fonctionnement fiable et sans danger, sous réserve de l'utiliser en tenant compte des précautions suivantes.

Il appartient à tout utilisateur d'outils mécaniques de tenter d'éviter les accidents. Les précautions de sécurité qui sont indiquées dans ce manuel doivent être bien comprises et respectées par toute personne utilisant la tarière Jiffy. Il est recommandé de lire souvent ces précautions et de ne jamais prendre aucun risque.

Prenez le temps de vous familiariser avec la tarière Jiffy et ses pièces pour l'utiliser en toute sécurité. Étudiez dans les sections appropriées de ce manuel la description des commandes et le fonctionnement de la tarière. Apprenez les précautions de sécurité à toute personne qui utilisera la tarière à glace mécanique Jiffy.

 Évitez de manipuler la tarière sans précaution. Toute manutention abusive peut endommager la tarière ou entraîner une panne.

 Si le moteur s'arrête pendant que vous percez, n'essayez pas de le redémarrer lorsque la lame est dans le trou.

 N'essayez jamais de régler ni de réparer la tarière lorsque le moteur tourne. Arrêtez le moteur pour éviter toute blessure possible par une pièce en mouvement.

 Ne modifiez jamais la tarière à glace mécanique Jiffy. Seuls les accessoires fournis par ou agréés de façon spécifique par Feldmann Engineering peuvent être reliés et utilisés avec la tarière Jiffy. Toute pièce qui n'est pas de marque Jiffy ou non autorisée peut entraîner des dégâts ou des blessures.

 Vérifiez le serrage des vis, boulons et écrous à intervalles réguliers et resserrez-les au besoin.

 Ne portez pas de vêtements amples en utilisant la tarière mécanique Jiffy, et éloignez les vêtements et parties du corps (mains, pieds...) lorsque la tarière est utilisée pour éviter d'être entraîné vers la lame qui tourne.

 Si vous portez des chaussures à crampons ou à pointes en utilisant la tarière à glace Jiffy, il vous sera plus facile de la maîtriser lorsque vous percez le trou dans la glace.

 La tarière à glace mécanique Jiffy ne doit jamais être utilisée par des enfants, ni non plus par des adultes n'ayant pas reçu les consignes et les précautions de sécurité nécessaires.

 Ne prêtez pas la tarière à glace Jiffy sans son mode d'emploi. Assurez-vous que la personne qui l'utilisera en comprend toutes les consignes.

 Prêtez toute votre attention lors de l'emploi de la tarière à glace mécanique Jiffy. Pour l'utiliser de façon appropriée, il faut être en bonne santé physique et mentale et n'être sous l'influence d'aucune substance (alcool, médicaments...) qui pourrait affaiblir votre vision, votre dextérité ou votre jugement.

 L'emploi de la tarière à glace mécanique Jiffy peut être fatigant. Si votre état peut être aggravé par des exercices violents, consultez votre médecin avant d'utiliser la tarière.

 N'utilisez pas la tarière à glace mécanique Jiffy lorsque vous êtes fatigué, car la fatigue peut entraîner une perte de son contrôle.

 Ne transportez pas ni ne laissez pas la tarière sans surveillance lorsque le moteur tourne.

 N'utilisez la tarière 4G Jiffy que dans un endroit bien aéré.

 **La tarière 4G Jiffy doit être transportée, rangée ou placée sur la glace bougie vers le haut ou avec powerhead en position verticale (en fonctionnement). Sinon, ceci peut entraîner une fuite d'huile, la formation de fumées d'échappement ou des dégâts au moteur. Laissez toujours refroidir le moteur avant de le ranger.**

 En transportant la tarière Jiffy dans un véhicule, calez-la bien pour éviter qu'elle ne bascule, ce qui pourrait entraîner une fuite d'huile ou des dégâts au moteur.

 L'essence est inflammable. Faites toujours très attention lors de la manutention ou du remisage de l'essence.

 Ne remplissez pas le réservoir de carburant lorsque la tarière est en marche, lorsque le moteur est chaud ou lorsque la tarière est dans un endroit clos.

 Remplissez toujours le réservoir à l'extérieur.

 N'utilisez la tarière à glace 4G Jiffy que dans le but voulu.

AVANT LA PREMIÈRE UTILISATION

Avant d'utiliser la tarière à glace mécanique Jiffy pour percer des trous dans la glace, procédez de la façon suivante pour la préparer en vue d'une bonne utilisation.

- Il est important de rechercher, de lire et de bien comprendre le mode d'emploi / guide des pièces de la tarière.
- Assemblez les pièces de la tarière de la façon indiquée à la section «Assemblage de la tarière» de ce manuel.
- Relisez et respectez le «Mode de démarrage» de ce manuel.
- Si le moteur ne tourne pas de façon satisfaisante, ou si vous pensez qu'il a besoin d'un réglage quelconque, allez sur www.jiffyonice.com pour trouver le centre de service Jiffy local. N'essayez pas de régler le moteur vous-même. Seul un réparateur agréé peut régler le moteur de votre tarière à glace Jiffy sans annuler la garantie de l'outil.
- **NE RAPPORTEZ PAS** votre tarière à glace Jiffy **AU DÉTAILLANT QUI VOUS L'A VENDUE. IL SE PEUT QU'IL NE SOIT PAS AUTORISÉ À FOURNIR UNE RÉPARATION OU UN REMPLACEMENT SOUS GARANTIE.**

ASSEMBLAGE ET DÉMONTAGE DE LA TARIÈRE ET DU MOTEUR

Collier E-Z Connect^{MC} Jiffy

Raccordez la tarière au moteur en couissant le collier E-Z Connect^{MC} vers le bas et en dégageant la goupille. Glissez ensuite la tarière sur l'arbre de sortie. Réinsérez la goupille sur la tarière et l'arbre de sortie, puis couissez le collier E-Z Connect^{MC} vers le haut et tournez-le pour bloquer la goupille.

Remarque : Ne retirez pas la goupille du câble du collier.

RECOMMANDATIONS POUR L'HUILE À MOTEUR

1. La tarière à glace 4G est entraînée par un moteur 4 temps. Avant de démarrer le moteur, il faut ajouter une bouteille de **175 ml (6 oz liq. US) d'huile synthétique 0W40 Jiffy pour moteurs 4 temps (n° 4288)**.
2. Changez l'huile à moteur à la fin de chaque saison de pêche.
3. Avant d'ajouter l'huile dans le moteur, calez la vis de la tarière et placez le moteur en position verticale d'utilisation, tel qu'illustré ci-dessous.



4. Repérez le bouchon de remplissage d'huile, tel qu'illustré ci-dessous.

Bouchon de remplissage d'huile

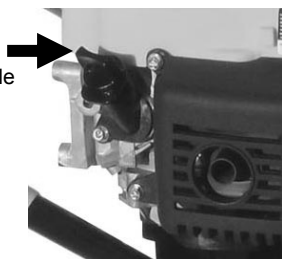

5. Déposez le bouchon avec son indicateur de niveau et versez lentement 175 ml (6 oz liq. US) par le tube de remplissage d'huile.
6. Reposez le bouchon avec sa jauge. Retirez-le pour vérifier le bon niveau. **Remarque :** Le niveau de l'huile se vérifie avec le bouchon bien vissé. Le niveau doit se trouver entre les repères, tel qu'illustré ci-dessous.

Le niveau d'huile doit être entre les repères au bout de la jauge.



7. Reposez le bouchon avec sa jauge et serrez-le bien.
8. Lors du changement d'huile, déposez le bouchon d'huile du moteur et retournez la tarière pour que l'huile puisse bien couler dans un contenant approprié avant de la jeter. Après vidange de l'huile à moteur, répétez les étapes 3 à 6 ci-dessus.

REMPLISSAGE

La pression des vapeurs d'essence peut s'accumuler dans le réservoir du moteur, compte tenu des conditions atmosphériques, du système d'évent du réservoir et du carburant utilisé. Afin de réduire les risques de blessures dus aux vapeurs d'essence qui s'échappent, retirez lentement le bouchon du réservoir de la tarière pour bien dissiper la pression.

⚠ NE REMPLISSEZ JAMAIS LE RÉSERVOIR À L'INTÉRIEUR NI LORSQUE LE MOTEUR TOURNE OU QU'IL EST CHAUD.

⚠ NE REMPLISSEZ JAMAIS LE RÉSERVOIR À FOND. REMPLISSEZ-LE À 1,25 cm (1/2 po) SOUS LA BASE DU COL DE REMPLISSAGE AFIN DE PERMETTRE LA DILATATION DU CARBURANT. AVANT DE DÉMARRER, ESSUYEZ TOUT CARBURANT RENVERSÉ SUR LE MOTEUR ET LE MATÉRIEL UTILISÉ.

IL EST RECOMMANDÉ D'UTILISER DE L'ESSENCE SANS PLOMB **D'HIVER** ORDINAIRE ET PROPRE SANS ÉTHANOL. SI LE CARBURANT CONTIENT DE L'ÉTHANOL, SON POURCENTAGE NE DOIT PAS DÉPASSER 10 %.

REMARQUE : N'UTILISEZ PAS D'ESSENCE AU PLOMB. LE CARBURANT DOIT ÊTRE NEUF ET PROPRE. N'UTILISEZ PAS D'ESSENCE DE LA SAISON PRÉCÉDENTE NI REMISÉE DEPUIS LONGTEMPS, NI CONTENANT DU MÉTHANOL (ALCOOL DE BOIS). **N'UTILISEZ PAS D'ESSENCE MÉLANGE ÉTÉ.**

REMARQUE : LES CARBURANTS ALTERNATIFS (E85, E20 OU E15) NE DOIVENT PAS ÊTRE UTILISÉS DANS LES TARIÈRES À GLACE JIFFY. LES CARBURANTS À HAUTE TENEUR EN ÉTHANOL PEUVENT ENTRAÎNER DES DÉMARRAGES DIFFICILES, UN RENDEMENT MÉDIOCRE AINSI QUE DES DÉGÂTS DANS LE MOTEUR. NE MÉLANGEZ NI NE REMISEZ JAMAIS LE MÉLANGE ESSENCE/HUILE À L'INTÉRIEUR NI DANS UN ENDROIT CLOS ET MAL AÉRÉ, D'OÙ LES VAPEURS DE CARBURANT POURRAIENT ATTEINDRE UNE FLAMME, UNE ÉTINCELLE OU LA VEILLEUSE D'UNE CHAUDIÈRE, D'UN CHAUFFE-EAU, D'UNE SÈCHEUSE...

LES DÉGÂTS OU PROBLÈMES DE RENDEMENT DUS À L'EMPLOI D'UN CARBURANT AUTRE QUE CELUI INDIQUÉ DANS LE MANUEL NE SONT PAS COUVERTS PAR LA GARANTIE.

VÉRIFICATIONS AVANT LE DÉMARRAGE DE LA TARIÈRE

1. Assurez-vous que le fil de la bougie est RELIÉ à la bougie.
2. Assurez-vous que l'interrupteur d'allumage est sur la position ON (marche).
3. Vérifiez le bon état de fonctionnement de la tarière, en faisant surtout attention à la tirette de commande des gaz, à l'interrupteur RUN/STOP (marche-arrêt) et à l'ensemble de perçage.

⚠ AFIN DE RÉDUIRE LES RISQUES DE BLESSURES DUS À LA LAME QUI TOURNE OU AUX FORCES DE RÉACTION, LA TIRETTE DES GAZ ET LES PIÈCES CONNEXES DOIVENT POUVOIR BOUGER AISÉMENT ET REVENIR IMMÉDIATEMENT À LA POSITION DE RALENTI LORSQU'ON RELÂCHE LA TIRETTE.

⚠ N'UTILISEZ JAMAIS UNE TARIÈRE QUI EST ENDOMMAGÉE, MAL RÉGLÉE OU ASSEMBLÉE DE FAÇON INCOMPLÈTE OU DANGEREUSE.

⚠ NE FAITES JAMAIS TOURNER LE MOTEUR DANS UN ENDROIT MAL AÉRÉ. LES FUMÉES D'ÉCHAPPEMENT DU MOTEUR CONTIENNENT DU MONOXYDE DE CARBONE, GAZ INODORE MORTEL.

⚠ AFIN DE RÉDUIRE LES RISQUES DE BLESSURES DUS AUX FORCES DE RÉACTION, AYEZ TOUJOURS LA TARIÈRE BIEN EN MAINS ET UNE POSTURE SOLIDE AU SOL AVANT DE DÉMARRER LE MOTEUR ET D'OUVRIER LA TIRETTE DES GAZ.

⚠ GARDEZ LES MAINS, PIEDS, CHEVEUX ET VÊTEMENTS AMPLES ÉLOIGNÉS DES PIÈCES MOBILES DU MOTEUR ET DE LA LAME.



MISE EN GARDE : LA TEMPÉRATURE DU SILENCIEUX ET DE LA ZONE PROCHE PEUT ATTEINDRE 65° C (150 °F). RESTEZ ÉLOIGNÉ DE CETTE ZONE POUR ÉVITER LES BRÛLURES ET AUTRES BLESSURES.

La tarière à glace 4G de Jiffy^{MD} possède un moteur à essence 4 temps. Avant de démarrer le moteur, il faut y ajouter 175 ml (6 oz liq.) d'huile de synthèse 4 temps 0W40 de Jiffy (n° 4488).

MODE DE DÉMARRAGE, D'UTILISATION ET D'ARRÊT

1. L'interrupteur d'allumage se place automatiquement en position ON (Marche) avant le démarrage du moteur.
2. Appuyez sur la poire d'amorçage jusqu'à ce que la canalisation (de retour) de carburant soit exempte de bulles. (Remarque : N'ayez pas peur de trop amorcer.)
3. Déplacez le doseur sur la position **FULL CHOKE** (étranglement maximal) (**N**) (gauche de l'utilisateur).
4. Appuyez sur la tirette des gaz de la main gauche et agrippez la poignée du lanceur de la main droite.
5. Tirez lentement la poignée du lanceur jusqu'à ressentir la résistance du moteur, puis tirez à l'aide de petits coups rapides jusqu'à ce que le moteur démarre ou que vous obteniez un faux démarrage.
6. Après un faux démarrage, déplacez le doseur sur la position **HALF CHOKE** (étranglement moyen) et tirez à l'aide de petits coups rapides jusqu'à ce que le moteur démarre.
7. Si le moteur ne démarre pas après 2 ou 3 coups, répétez les étapes ci-dessus jusqu'à ce qu'il démarre.
8. Après le démarrage du moteur, laissez-le se réchauffer, puis déplacez le doseur sur la position **OFF** (Arrêt) (droite de l'utilisateur).
9. Pour arrêter le moteur, placez l'interrupteur à bascule sur la position OFF ou (O) jusqu'à ce que le moteur s'arrête.

Voir le film vidéo de démarrage sur le site de Jiffy^{MD} : www.jiffyonice.com

UTILISATION DE LA TARIÈRE 4G JIFFY

REMARQUE : Pour minimiser les éclaboussements, reculez la commande des gaz lorsque la lame transperce la glace, puis relevez doucement la tarière.

REMARQUE : L'embrayage dérape en cas de surcharge de la lame; lorsque cela se produit, relevez-la légèrement pour diminuer la charge.

REMARQUE : Avant de percer la glace, déposez le carter de lame de la tarière. Reposez-le en fin de travail.

REMARQUE : Si vous devez percer plusieurs trous, coupez le moteur et transportez la tarière en position droite, seulement par les poignées, vers l'endroit choisi et recommencez le mode de démarrage normal.

1. Lorsque tous les trous ont été percés et que le moteur est arrêté, posez la tarière à plat, sur la demi-poignée courbe, la bougie du moteur dirigée vers le haut. Détachez la tarière du moteur en couissant le collier E-Z Connect^{MC} vers le bas et en retirant la goupille de la tarière. Ne retirez pas la goupille du câble du collier. Dégagez la tarière de l'arbre de sortie du moteur, puis reposez la goupille dans la tarière et couissez le collier E-Z Connect^{MC} vers le haut pour recouvrir la goupille.
2. Refixez le carter de lame sur la tarière pour éviter d'endommager les dents et la pointe de la lame.

TRANSPORT ET REMISAGE

1. Débranchez le fil de la bougie et gardez-le éloigné de la bougie.
2. Assurez-vous que tout le carburant est bien vidé du réservoir et que le bouchon est bien vissé.
3. Transportez et remisez toujours le bloc moteur en position droite et assurez-vous que le bloc moteur et la lame sont bien accrochés pour éviter tout dégât.
4. Ne remisez jamais le moteur contenant du carburant à l'intérieur ni dans un endroit clos et mal aéré, d'où les vapeurs de carburant pourraient atteindre une flamme, une étincelle ou la veilleuse d'une chaudière, d'un chauffe-eau, d'une sècheuse.
5. **Transportez et rangez toujours le moteur à la verticale (en position d'utilisation), avec la bougie du moteur dirigée vers le haut.** Assurez-vous que le moteur et la tarière sont bien calés pour éviter tous dégâts.

REMARQUE IMPORTANTE POUR LE TRANSPORT DE LA TARIÈRE À GLACE

En cas de transport de la tarière Jiffy sur un VTT ou une motoneige, il est très important de suivre les directives ci-dessous et de faire attention pour éviter tous dégâts à l'ensemble moteur (moteur et transmission) et aux pièces connexes.

Il existe dans le commerce un grand choix de systèmes de fixation pour le transport des tarières à glace. Assurez-vous d'acheter ou d'utiliser un système qui maintient bien l'ensemble moteur. De nombreux systèmes ne sont conçus que pour soutenir la partie inférieure de la tarière, mais pas l'ensemble moteur. Ceci peut entraîner des dégâts importants au moteur et à la transmission. Prenez les mesures nécessaires indiquées ci-dessus pour bien maintenir l'ensemble moteur. Si cet ensemble n'est pas bien tenu pendant le transport, ceci annule la garantie limitée et tous les frais de réparation ou de remplacement seront à la charge du propriétaire. Achetez donc le bon système de fixation et faites très attention lors de tout transport de la tarière.

REMARQUE : Afin de mieux protéger l'ensemble moteur pendant le transport, assurez-vous qu'il est bien couvert pour minimiser l'accumulation de neige et de glace sur les pièces fonctionnelles du moteur, telles que le carburateur, la manette et les câbles d'accélérateur. Jiffy propose en option une bâche (n° 4822 Jiffy) pour protéger l'ensemble moteur contre ces conditions; on peut l'acheter dans les points de vente agréés.

ENTRETIEN ET RÉGLAGES

Vérifiez périodiquement la BOUGIE.

1. Avant de dévisser la bougie, essuyez la saleté et les débris à sa base.
2. Déposez et inspectez la bougie à la recherche de calamine.
3. Remplacez la bougie si les électrodes sont corrodées ou brûlées ou si l'émail est fissuré. Utilisez une bougie de rechange 4290 Jiffy, 4194 Autolite^{MD} ou équivalente. Ne pas utiliser la bonne bougie peut entraîner des dégâts au moteur.
4. Vérifiez l'entrefer à l'aide d'un calibre d'épaisseur et, au besoin, réglez-le à 0.45mm (0.018 po).
5. Reliez le câble d'allumage à la bougie



Il est essentiel de bien prendre soin des pièces mobiles de la tarière à glace Jiffy^{MD}, étant donné l'environnement extrêmement froid et les autres conditions auxquels votre tarière à glace Jiffy^{MD} est confrontée au cours de son utilisation et de son remisage. La neige fondante, l'eau et la neige mouillée peuvent provoquer le gel de ces pièces et les rendre inutilisables. Ces conditions peuvent être le résultat du transport de la tarière à glace Jiffy^{MD} sur un traîneau ou tout autre support traîné par un VTT ou une motoneige, où l'eau, la neige mouillée et la neige peuvent être projetées sur la tarière et en geler les pièces. Au cours du remisage hors saison, la tarière à glace Jiffy^{MD} peut également être couverte de saletés et de débris qui peuvent aussi nuire à son fonctionnement. Le moteur doit être protégé contre ces conditions. Jiffy^{MD} recommande la housse de moteur Jiffy^{MD}, n° de pièce 4022, pour pallier à ces inconvénients.

MANETTE ET CÂBLE DES GAZ – Cet ensemble ainsi que l'axe du papillon doivent être vérifiés avant chaque utilisation pour en assurer le bon fonctionnement. Ces pièces doivent être également périodiquement lubrifiées en pulvérisant du silicone aux deux bouts de la gaine du câble des gaz, ainsi que sur l'axe du papillon. Voir ci-dessous les points de lubrification. Cette opération de lubrification doit également être effectuée en fin de saison, avant le remisage. Vérifiez également si le câble des gaz n'est ni pincé ni plié, ce qui pourrait nuire au bon fonctionnement de la commande des gaz.

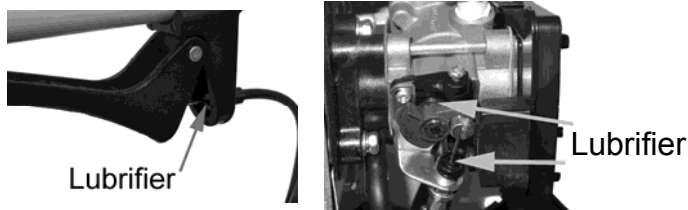

FILTRE À AIR – Le moteur possède un filtre à air qui aide à éviter l'usure prématurée et les pannes. Ne faites jamais tourner un moteur sans un filtre à air complet, propre et bien installé. Nettoyez ou remplacez le filtre selon les besoins.

DENTS DE RECHANGE – Une coupe médiocre peut être due à une pointe ou des dents émoussées ou endommagées. Maintenez la pointe et les dents bien aiguisées. En aiguisant la tarière, conservez les angles de coupe réglés en usine. Aiguiser les dents à la lime et la pointe à l'aide d'une ponceuse à disque. N'utilisez que des dents de marque Jiffy^{MD}.

ENTRETIEN DE FIN DE SAISON

1. Lubrifiez le câble de la manette des gaz et l'axe du papillon du carburateur.
2. Vérifiez l'intégrité de l'ensemble de la tarière à glace. Au besoin, resserrez les pièces.
3. Vérifiez la bougie. Remplacez-la si nécessaire et réglez l'écartement entre 0,018 po.
4. Il est recommandé de vidanger entièrement le réservoir d'essence. Démarrez ensuite le moteur et laissez-le tourner jusqu'à ce qu'il s'arrête.
5. L'huile du moteur doit être changée une fois par an, de préférence à la fin de la saison.
6. Remisez le bloc-moteur en position droite (d'utilisation) ou à plat avec la bougie dirigée vers le haut.

SERVICE APRÈS-VENTE ET RÉPARATIONS

MODE DE REMPLACEMENT DES DENTS DE LA LAME – En remplaçant les dents, dirigez vers la glace le bord biseauté des dents et les têtes des boulons. Dirigez vers le haut le numéro gravé sur la dent (voir schéma). Utilisez deux clés de 7/16 po pour déposer les boulons et les resserrer après le remplacement des dents.

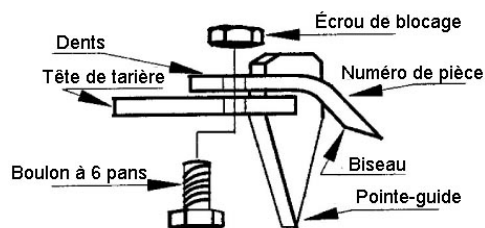

ATTENTION – LES DENTS DE LAME SONT COUPANTES; IL FAUT LES MANIPULER AVEC PRÉCAUTION POUR ÉVITER LES COUPURES ET LES BLESSURES.

Jiffy
ICE DRILLS

LAME DE GARANTIE

Mode d'emploi:

1. S'il vous plaît envoyer les informations suivantes:

Nom,	Numéro de téléphone,
Adresse,	Adresse e-mail,
Ville, Province, Code postal	Date d'achat
Pays,	Jiffy ® Numéro de série

2. Envoyer un ticket de caisse, étiquettes UPC (pas de photocopies), les lames trois furtif STX™ ou™ lame Ripper et 17,95 \$ en dollars américains de retour d'expédition et de manutention à:

Feldmann Engineering & Mfg Co. Inc.
520 Forest Avenue
Sheboygan Falls, WI 53085 USA

Jiffy ® lame de garantie -

- Un temps à aiguiser ou remplacement
- expire deux ans après la date d'achat

S'il vous plaît Prévoir 3 semaines pour la livraison!



RÉGIME DU MOTEUR – NE MODIFIEZ JAMAIS LE RÉGULATEUR DU MOTEUR. ACCÉLÉRER LE RÉGIME DU MOTEUR EST DANGEREUX ET PEUT ENTRAÎNER DES BLESSURES OU DES DÉGÂTS. MODIFIER LE SYSTÈME DE RÉGLAGE DE VITESSE DU MOTEUR ANNULE LA GARANTIE DU MOTEUR.

Pour les réglages du **moteur**, les réparations et le service sous garantie du moteur, non couverts dans ce manuel, visitez notre site Web www.jiffyonice.com ou l'un des réparateurs agréés par Jiffy ou, pour le Canada, appelez le 1-800-861-9559. Pour demander le service de garantie, la preuve d'achat de la tarière à glace Jiffy^{MD} (reçu de vente) établit la date de la vente et le début de la période de garantie.

NOMENCLATURE DES PIÈCES DE LA TARIÈRE 4G

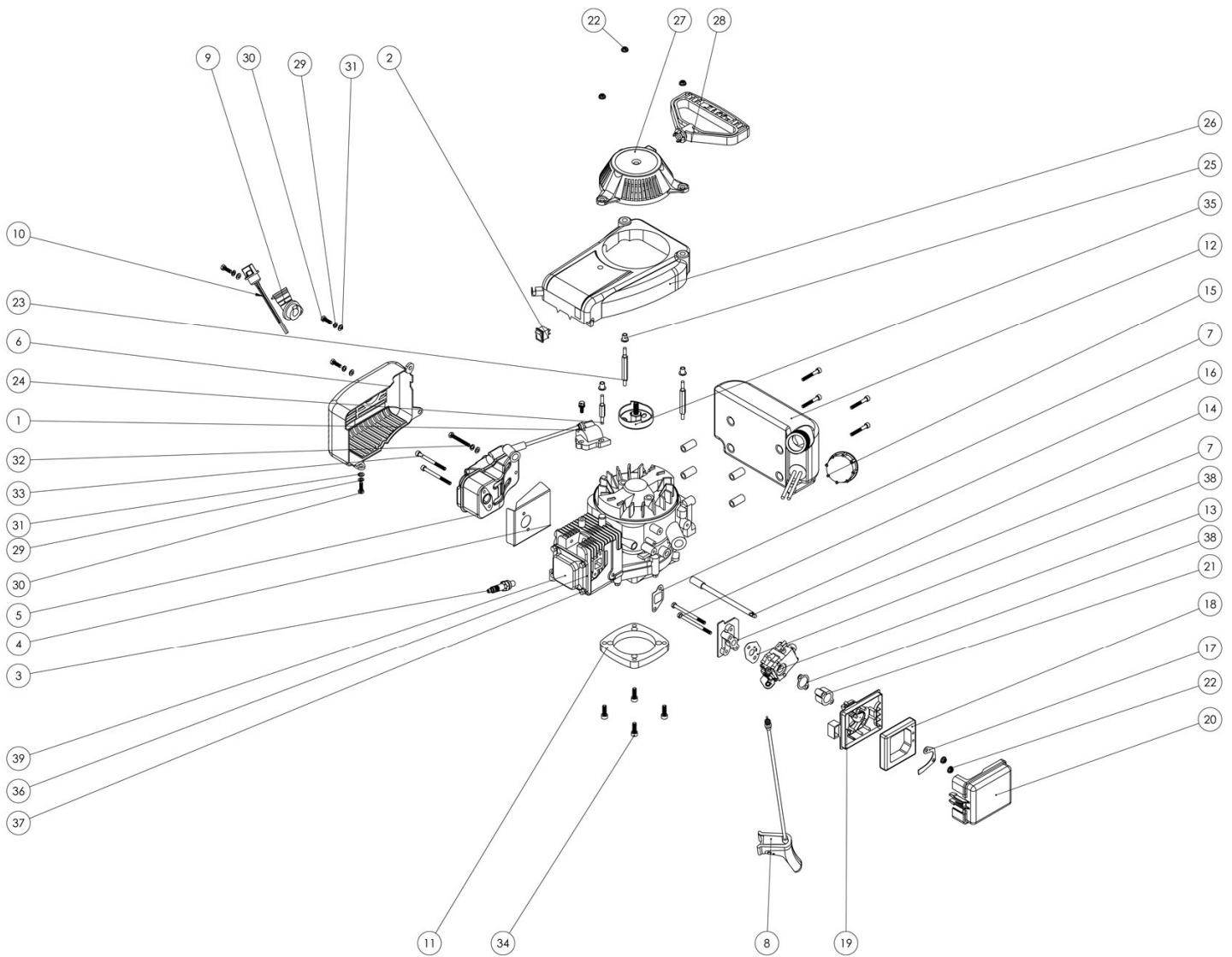

N° de réf.	N° de pièce	Désignation	Qté utilisée	N° de réf.	N° de pièce	Désignation	Qté utilisée
1	4327	Bobine d'allumage	1	25	4539	Capot moteur kit de montage	1
2	4323	Interrupteur	1	26	4322	Capot de moteur jaune1	1
3	4290	Bougie	1	27	4304	Lanceur	1
4	4308	Joint de silencieux	1	28	4180	Poignée du lanceur	1
5	4306	Silencieux	1	29	4474	Kit de matériel de moteur (M5 Rondelle de blocage)	6
6	4307	Capot du silencieux	1	30	4474	Kit de matériel de moteur (M5x16 Boulon à six pans)	5
7	4369	Adaptateur de carburateur	1	31	4474	Kit de matériel de moteur (M5 Rondelle plate)	6
8	4048	Tirette de commande des gaz	1	32	4474	Kit de matériel de moteur (M5x40 Boulon à six pans)	1
9	4349	Tube de remplissage d'huile	1	33	4474	Kit de matériel de moteur (M5x60 Boulon à six pans)	2
10	4345	Jauge à huile, avec joint torique	1	34	4474	Kit de matériel de moteur (M6x18 Boulon à six pans)	4
11	3973	Adaptateur de moteur	1	35	4305	Recoil tasse démarreur	1
12	4373	Réservoir et canalisations de carburant	1	36	4524	Joint de couvercle de soupape	1
13	4381	Carburateur	1	37	4474	Kit de matériel de moteur	1
14	4511	Tube de reniflard	1	38	1002	Carburateur et le filtre à air kit de joint	1
15	4468	Bouchon de réservoir	1	39	4542	Couvercle de soupape	1
16	4474	Kit de matériel de moteur (M5 x 75)	1				
17	4535	Filtre à air Rétention clip	1				
18	4338	Cartouche de filtre à air en mousse	1				
19	4378	Capot intérieur du filtre à air	1				
20	4337	Capot extérieur du filtre à air	1				
21	4379	Entretoise du filtre à air	1				
22	4539	Capot moteur kit de montage	1				
23	4539	Capot moteur kit de montage	1				
24	4539	Capot moteur kit de montage	1				

STX PRO™ PIÈCES DE MONTAGE DE FORAGE LISTE

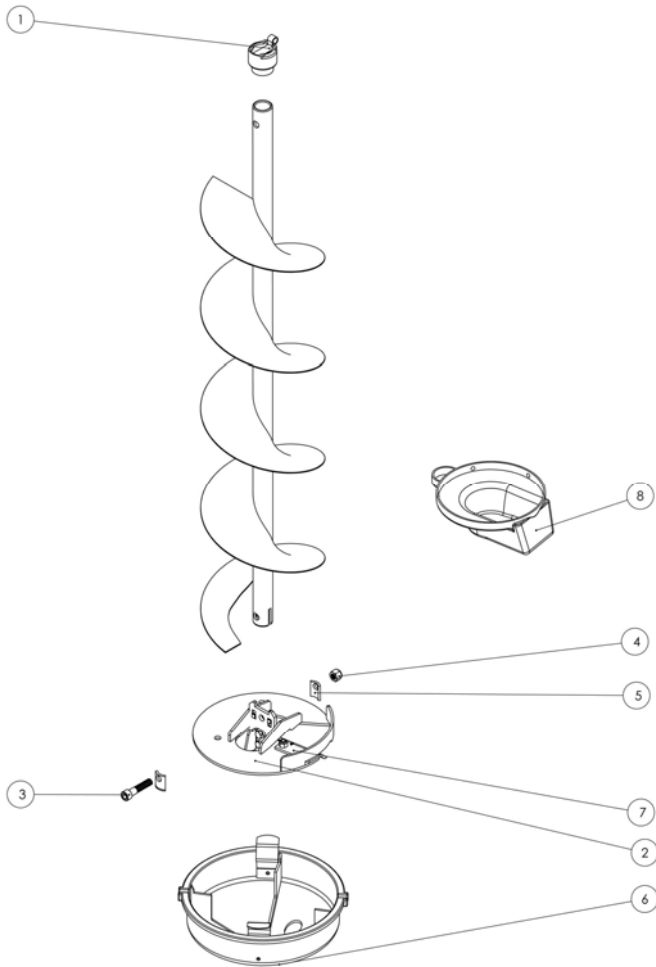

N° de réf.	N° de pièce	Désignation	Qté utilisée
1	3996	Collier de recharge E-Z Connect ^{MC} et goupille	1
2	3751	6" STX PRO™ kit de tête	1
"	3752	8" STX PRO™ kit de tête	1
"	3753	9" STX PRO™ kit de tête	1
"	3754	10" STX PRO™ kit de tête	1
3	2259	Boulon à six pans 3/8"-16 x 1 3/4"	1
4	1938	Écrou de blocage 3/8-16 x 1 3/4"	1
5	3503	D-Icer clip support de tête	2
6	2120	Carter de lame Easy Snap ^{MC} de 8 po, jaune	1
"	2121	Carter de lame Easy Snap ^{MC} de 9 po, jaune	1
"	2205	Carter de lame Easy Snap ^{MC} de 10 po, jaune	1
7	3586-STX	6" kit de lame Stealth STX	1
"	3588-STX	8" kit de lame Stealth STX	1
"	3589-STX	9" kit de lame Stealth STX	1
"	3590-STX	10" kit de lame Stealth STX	1
8	3301	Carter de lame pour tarière de 6 po – Jaune	1

PIÈCES DE TRANSMISSION LISTE

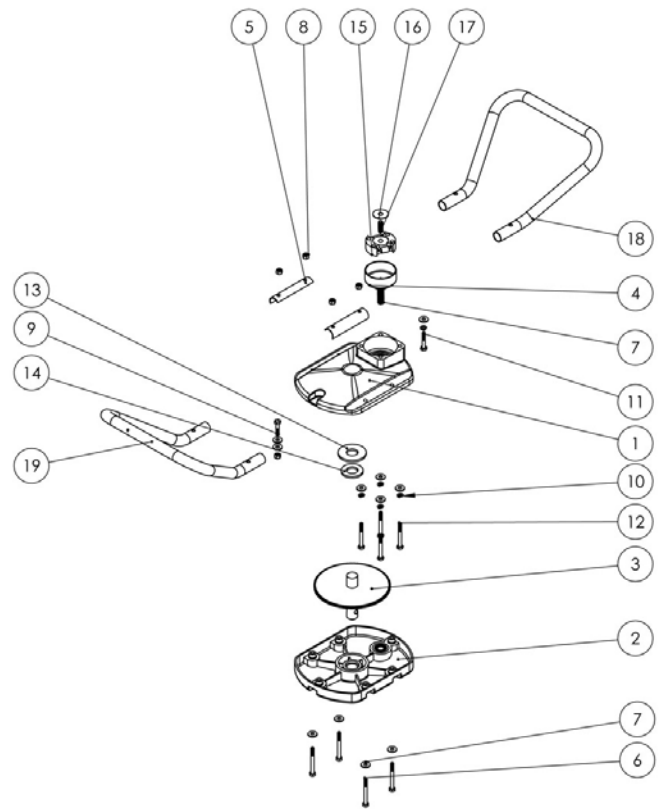

N° de réf.	N° de pièce	Désignation	Qté utilisée
1	3720	Carter d'engrenage supérieur	1
2	3721	Carter d'engrenage inférieur	1
3	3707	Ensemble d'arbre et de pignon principal	1
4	3681	Ensemble de tambour et pignon d'embrayage	1
5	3722	Plaque de poignée	2
6	3351	Boulon à six pans 1/4-20 x 2 1/2	4
7	1689	Rondelle plate 1/4"	11
8	2336	Écrou de blocage 1/4-20	7
9	3228	Boulon à six pans 1/4-20 x 1 1/4	1
10	1119	Rondelle de blocage 1/4"	5
11	1683	Boulon à six pans 1/4-20 x 1 1/2	1
12	1996	Boulon à six pans 1/4-20 x 2 1/4	4
13	3634	Rondelle Teflon ^{MD} 7/8"	1
14	1670	Rondelle plate 7/8"	1
15	2383	Excitateur d'embrayage	1
16	2768	Rondelle d'embrayage	1
17	4049	Vis de réglage 3/4-24 x 1	1
18	4424	Demi-poignée rembourrée	1
19	4481	Demi-poignée rembourrée (côté comm. gaz)	1

ENSEMBLE DE FORAGE DE REMPLACEMENT COMPLET

3730-STX	Ensemble de tarière STX PRO de 6 po
3731-PRO	Ensemble de tarière STX PRO de 8 po
3732-PRO	Ensemble de tarière STX PRO de 9 po
3733-PRO	Ensemble de tarière STX PRO de 10 po

I. GARANTIE DE CONTRÔLE ANTIPOLLUTION DE LA CALIFORNIE ET DU GOUVERNEMENT FÉDÉRAL AMÉRICAIN – VOS GARANTIES, DROITS ET OBLIGATIONS

Le Conseil des ressources atmosphériques de Californie (CARB) et l'Agence de protection de l'environnement (EPA) ont le plaisir, avec le concours de Feldmann Eng. & Mfg Co., Inc., d'expliquer la garantie du système antipollution de votre nouveau petit moteur non automobile. Les nouveaux petits moteurs non automobiles doivent être conçus, construits et équipés de manière à répondre aux normes rigoureuses anti-smog de l'état de Californie et du gouvernement fédéral américain. Feldmann Eng. & Mfg Co., Inc. garantit le système de contrôle antipollution de votre moteur pendant les durées indiquées ci-dessous à condition qu'il n'y ait eu aucun abus, aucune négligence, modification non autorisée ni mauvais entretien de votre moteur.

Votre système de contrôle antipollution peut comprendre des pièces comme les systèmes de carburateur, d'allumage, d'admission et d'échappement. Feldmann Eng. & Mfg. Co., Inc. s'engage à réparer votre moteur sans frais en matière de diagnostic, de pièces de rechange et de main-d'œuvre, en cas de problème sous garantie.

GARANTIE DU SYSTÈME DE CONTRÔLE ANTIPOLLUTION DU FABRICANT

Les systèmes de contrôle antipollution des moteurs de 1997 et ultérieurs sont garantis pendant deux ans ainsi qu'il est noté ci-après. Si pendant cette période de garantie tout composant relatif aux émissions ou tout système adapté à votre moteur présente un défaut de matériaux ou de fabrication, les réparations ou le remplacement seront effectués par un centre de service de garantie agréé par Feldmann Eng. & Mfg Co., Inc.

CHARGES DE GARANTIE DE L'ACHETEUR/PROPRIÉTAIRE

En tant qu'acheteur/propriétaire d'un petit moteur non automobile, vous êtes tenu d'effectuer tout entretien requis tel qu'indiqué dans le mode d'emploi fourni par l'usine. Aux fins de la garantie, Feldmann Eng. & Mfg Co., Inc. recommande de conserver tous les reçus couvrant l'entretien du moteur. Cependant, Feldmann Eng. & Mfg Co., Inc. ne peut pas refuser d'honorer la garantie uniquement pour motif d'absence de reçus ou pour le fait de ne pas avoir effectué tous les entretiens prévus.

En tant qu'acheteur/propriétaire d'un petit moteur non automobile, vous devez cependant savoir que Feldmann Eng. & Mfg Co., Inc. peut refuser d'honorer la garantie en partie ou dans son intégralité ou sa responsabilité, si votre moteur ou l'une de ses pièces/composantes se révèle défectueuse en raison d'un abus, d'une négligence, d'un entretien inadéquat ou de modifications non autorisées, ou de l'utilisation de pièces contrefaites et/ou issues du marché semi-clandestin qui n'ont pas été fabriquées, fournies ni agréées par Feldmann Eng. & Mfg Co., Inc.

Vous êtes tenu de présenter votre moteur à un centre de service de garantie autorisé par Feldmann Eng. & Mfg. Co., Inc. dès l'apparition d'un problème. Les réparations sous garantie doivent être effectuées dans un délai raisonnable ne dépassant pas 30 jours.

Le service de garantie peut être mis en place par l'intermédiaire de votre concessionnaire vendeur ou un centre de service de garantie autorisé par Feldmann Eng. & Mfg Co., Inc. Pour localiser le centre de service de garantie autorisé par Feldmann Eng. & Mfg Co., Inc. le plus proche de chez vous, visitez le site www.jiffyonice.com.

AVIS IMPORTANT: Cette présente garantie explique vos droits et obligations prévus selon la garantie du système de contrôle antipollution (garantie SCAP), qui vous est fournie par Feldmann Eng. & Mfg Co., Inc. en vertu des lois californiennes et fédérales américaines. Voir aussi les «Garanties limitées pour Feldmann Eng. & Mfg Co., Inc.» jointes à la présente sur feuillet séparé, également fourni par Feldmann Eng. & Mfg Co., Inc. La garantie SCAP s'applique uniquement au système de contrôle antipollution de votre nouveau moteur. En cas de litige entre les modalités de la garantie SCAP et la garantie de Feldmann Eng. & Mfg Co., Inc., la garantie SCAP s'applique, sauf dans les cas où la garantie de Feldmann Eng. & Mfg Co., Inc. peut prévoir une période de garantie plus longue. La garantie SCAP et la garantie de Feldmann Eng. & Mfg Co., Inc. décrivent toutes deux des obligations et des droits importants en ce qui concerne votre nouveau moteur.

Le service de garantie ne peut être effectué que par un centre de service de garantie autorisé par Feldmann Eng. & Mfg Co., Inc. Lorsque vous demandez le service de garantie, vous devez fournir une preuve indiquant la date de vente à l'acheteur/propriétaire initial. L'acheteur/propriétaire est responsable des dépenses ou autres frais encourus pour les interventions de réparation et/ou le transport du produit vers/depuis le centre d'inspection ou de réparation. L'acheteur/propriétaire est également responsable de tous et/ou partie des pertes ou dommages encourus pendant le transport ou l'expédition du moteur pour inspection ou réparation sous garantie.

EN CAS DE QUESTIONS CONCERNANT VOS DROITS ET RESPONSABILITÉS QUANT À LA GARANTIE, VEUILLEZ CONTACTER Feldmann Eng. & Mfg. Co., Inc. sur admin@jiffyonice.com ou sur www.jiffyonice.com.

II. GARANTIE DU SYSTÈME DE CONTRÔLE ANTIPOLLUTION

Garantie du système de contrôle antipollution (Garantie SCAP) pour les moteurs de 1997 et ultérieurs

(a) Conditions d'application: Cette garantie s'applique aux moteurs de

1997 et aux modèles ultérieurs. La période de garantie débute à la date d'achat ou de livraison chez le premier acheteur/propriétaire du moteur neuf et se poursuit durant les 24 mois consécutifs suivants.

(b) Garantie générale antipollution : Feldmann Eng. & Mfg. Co., Inc. garantit au premier acheteur/propriétaire du moteur ou du matériel neuf ainsi qu'à tout acheteur/propriétaire ultérieur que chacun de ses moteurs est:

(1) conçu, construit et équipé conformément à toutes les réglementations applicables adoptées par l'EPA et le CARB en vertu de leur autorité respective, et

(2) exempt de défauts de matériaux et de fabrication qui, à n'importe quel moment pendant la période de garantie SCAP, pourraient entraîner qu'une pièce sous garantie du système antipollution ne soit pas identique à tous égards importants à la pièce décrite dans la demande d'homologation du constructeur du moteur. La garantie SCAP ne concerne que les pièces de votre moteur liées aux émissions, comme suit :

(1) Toute pièce sous garantie liée aux émissions et n'appartenant pas à la catégorie des pièces à remplacer dans le cadre d'un entretien obligatoire tel qu'indiqué dans le mode d'emploi est couverte pendant la période de garantie SCAP. Si une telle pièce tombe en panne pendant la période de garantie SCAP, elle sera réparée ou remplacée par Feldmann Eng. & Mfg. Co., Inc. conformément au paragraphe (4) ci-dessous. Toute pièce réparée ou remplacée en vertu de la garantie SCAP demeure couverte pendant le reste de la période de garantie SCAP.

(2) Toute pièce sous garantie liée aux émissions et appartenant à la catégorie des pièces destinées à une inspection régulière tel qu'indiqué dans le mode d'emploi est garantie pendant la période de garantie SCAP. La mention dans les directives écrites à l'effet de «réparer ou remplacer au besoin» ne doit pas réduire la période de garantie SCAP. Toute pièce réparée ou remplacée en vertu de la garantie SCAP demeure couverte pendant le reste de la période de garantie SCAP.

(3) Toute pièce sous garantie liée aux émissions et appartenant à la catégorie des pièces destinées à être remplacées dans le cadre d'un entretien obligatoire tel qu'indiqué dans le mode d'emploi est garantie pendant la période précédant la première date de remplacement prévue pour cette pièce. Si cette pièce tombe en panne avant la première date de remplacement prévue, elle sera réparée ou remplacée par Feldmann Eng. & Mfg. Co., Inc. conformément au paragraphe (4) ci-dessous. Toute pièce réparée ou remplacée en vertu de la garantie SCAP demeure couverte pendant le reste de la période de garantie SCAP précédant sa première date de remplacement prévue.

(4) La réparation ou le remplacement de toute pièce sous garantie liée aux émissions dans le cadre de cette garantie SCAP sera effectué sans aucuns frais pour le propriétaire dans un centre de service de garantie autorisé par Feldmann Eng. & Mfg Co., Inc.

(5) Lorsque le moteur est inspecté dans un centre de service de garantie autorisé par Feldmann Eng. & Mfg Co., Inc., le propriétaire ne peut pas être tenu responsable des frais de diagnostic si la réparation est considérée couverte par la garantie.

(6) Feldmann Eng. & Mfg. Co., Inc. sera responsable des dommages à d'autres pièces de moteur d'origine ou à des modifications approuvées causés immédiatement par une panne sous garantie de toute pièce liée aux émissions couverte par la garantie SCAP.

(7) Pendant la période de garantie SCAP, Feldmann Eng. & Mfg. Co., Inc. doit maintenir un stock suffisant de pièces garanties liées aux émissions pour répondre à la demande prévue pour de telles pièces liées aux émissions.

(8) Toute pièce liée aux émissions autorisée et homologuée par Feldmann Eng. & Mfg. Co., Inc. peut être utilisée lors d'un entretien ou de réparations dans le cadre de la garantie SCAP et sera fournie gracieusement à l'acheteur/propriétaire. Une telle utilisation ne réduit pas les obligations de Feldmann Eng. & Mfg. Co., Inc. en vertu de la garantie SCAP.

(9) Les pièces non homologuées, ajoutées, modifiées, contrefaites et/ou provenant du marché semi-clandestin ne peuvent pas être utilisées en vue de modifier ou de réparer un moteur Feldmann Eng. & Mfg. Co., Inc. Une telle utilisation annule cette garantie SCAP et constitue un motif suffisant pour décliner toute demande de garantie SCAP. Feldmann Eng. & Mfg. Co., Inc. ne pourra être tenu responsable en vertu des présentes en cas de pannes survenant à des pièces garanties d'un moteur Feldmann Eng. & Mfg. Co., Inc. causées par l'utilisation d'une telle pièce non homologuée, ajoutée, modifiée, contrefaite et/ou provenant du marché semi-clandestin.

LES PIÈCES LIÉES AUX ÉMISSIONS COMPRENNENT :

1) Système de contrôle d'alimentation en carburant, dont :

- Ensemble de carburateur et composantes internes
- Filtre à carburant (le cas échéant)
- Joint de carburateur
- Pompe à carburant (le cas échéant)

2) Circuit d'admission d'air, dont :

- Tuyauterie d'admission
- Filtre à air

3) Système d'allumage, dont :

- Bougie d'allumage
- Module/Bobine d'allumage

4) Ensemble de pot d'échappement catalytique (le cas échéant), dont :

- Joint de silencieux
- Collecteur d'échappement

5) Pièces diverses, dont :

- Tuyaux, courroies et raccords.